



TRIPLO W
Criamos Segurança!

Guia de Instalação
Manual do Utilizador

TW-LVD11

Cilindro Electrónico com APP, Código, Cartão ou
Impressão Digital



iOS



ATENÇÃO:

Leia o manual com atenção antes da instalação e guarde-o para uso futuro.

Guarde as chaves mecânicas num local seguro para, em caso de avaria ou emergência, poder abrir a porta mecanicamente.

Tenha atenção ao nível de bateria para poder efectuar a substituição das pilhas atempadamente.

www.triplow.pt

Especificações Técnicas

MODELO	TW-LVD11
PAINÉIS (INTERIOR E EXTERIOR) (mm)	265 x 60 x 20 mm
TIPOS DE ABERTURA	Biometria, Bluetooth, APP, Código, Cartão de Proximidade
	Chave Mecânica
CORES DISPONÍVEIS	Preto
TIPOS DE PORTA	Madeira / Metal / Portas Deslizantes
ESPESSURA DE PORTAS (mm)	35 - 70 mm
REGISTOS DE ABERTURAS	Impressão digital: 50 utilizadores Código: 250 utilizadores Cartão: 1000 utilizadores
PILHAS/VOLTAGEM	4 x Pilhas AAA 1.5V (não incluídas)
ENTRADA SOS ENERGIA	Micro USB DC 5 ~ 7V
ALARME DE BAIXA VOLTAGEM (V)	Inferior a 4.8V

Componentes

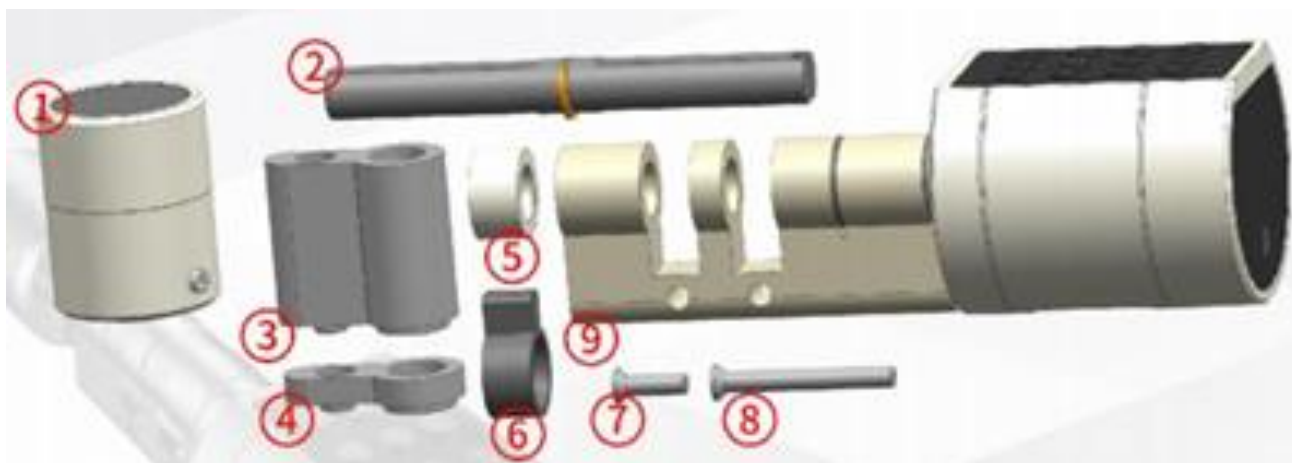

Nº	Descrição	Nº	Descrição
1	Pomo interior	6	Anel de abertura
2	Quadra	7	Parafuso do redutor
3	Extensão de quadra	8	Parafuso da Extensão
4	Redutor de quadra	9	Cilindro
5	Anel		



1. Se a espessura da porta for entre 35mm e 50mm o anel de abertura não necessita de ser reposicionado, e o cilindro pode ser instalado directamente
2. Se a espessura da porta for entre 50mm e 70mm o anel de abertura tem de ser reposicionado. Ver instruções de reposicionamento do Anel de abertura abaixo.

Reposicionamento do Anel de Abertura

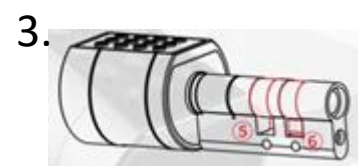

1. Use a chave Allen para desapertar e remover o pomo interior. Desaperte o parafuso do redutor com uma chave de estrelas e remova o parafuso e o redutor.
2. Retire a quadra
3. Troque a posição do anel e do anel de abertura de acordo com a imagem

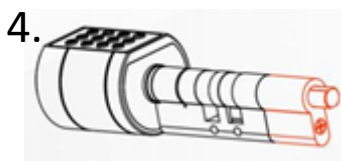

4. Reponha a quadra na sua posição original. Insira a extensão da quadra e aperte firmemente o parafuso da extensão
5. Confirme que a posição dos anéis está de acordo com a imagem acima. O reposicionamento está concluído.

Reposição de definições de fábrica

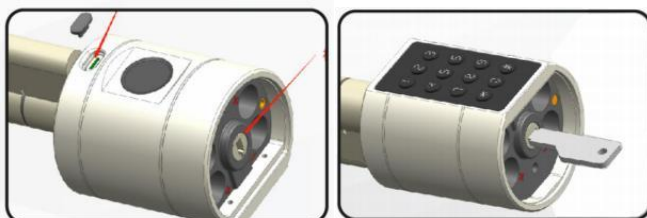

Retire a cobertura do pomo exterior, insira a chave mecânica e gire 90 graus e mantenha a posição durante 3 segundos. Após 5 beeps gire a chave para a posição inicial, pressione 000# no teclado. A fechadura emitirá um beep longo, espere 5 segundos e retire a chave.

1



Remova o cilindro antigo da porta.

2

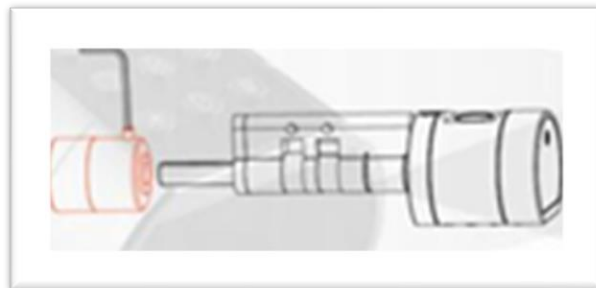

Desaperte e retire o pomo exterior

3

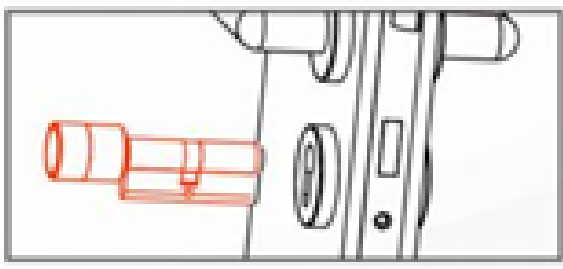

Confirme a espessura da porta e a necessidade de Reposicionamento do anel de abertura

4

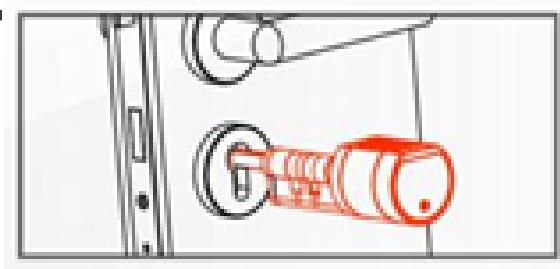

Insira o cilindro no orifício da porta

5



Aperte o parafuso de fixação.

6



Reinstale o pomo exterior

7



Desaperte o parafuso do pomo exterior, insira as pilhas na posição correcta. Volte a colocar a tampa e aperte o parafuso.
Quando ouvir um beep a instalação está completa.

Programação da Aplicação TT Lock

A instalação da fechadura está completa!

Para emparelhar e configurar a sua fechadura, por favor utilize o código QR ou a hiperligação para aceder ao manual da TTLock.



www.triplow.pt/TTLOCK

