



Triplow W



Fechadura Electrónica com gestão por smartphone



ATENÇÃO:

1. Guarde as chaves mecânicas num local seguro e diferente do local de instalação da fechadura para em caso de emergência/avaria poder abrir a porta mecanicamente.
2. Tenha atenção ao nível de bateria para assim poder substituir atempadamente as baterias.
3. Leia o manual com atenção antes da instalação e guarde-o para uso futuro





Triplo W



Dimensões



Instalação

Antes de instalar – Confirmar o lado de abertura da porta (direita ou esquerda)

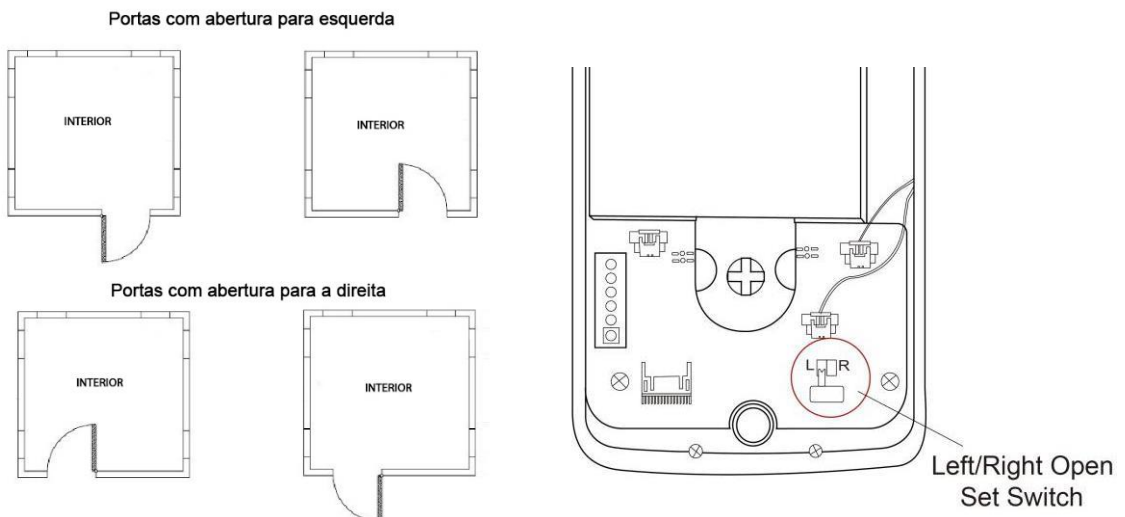



Triplow W



	Portas Esquerdas	Portas Direitas	
1			Assegure que a quadra está na posição horizontal
2			O trinco deve estar sempre recolhido
3			Ter atenção na correcta posição do trinco. No trinco tem gravado a palavra "UP" e uma seta deve ser sempre instalado com a seta apontada para cima
4			Posição do trinco em relação ao sentido de abertura da porta
5			Mudar o switch que se encontra na placa electrónica da parte interior da fechadura para "L" ou "R" (L=esquerda R=direita)





6			<p>Portas Esquerda – O pomo deve estar na horizontal</p> <p>Portas Direitas – O pomo deve estar na vertical</p>
---	--	--	---

Atenção: Se algum dos procedimentos acima estiverem errados a fechadura não vai funcionar correctamente!!!

Instalação

<p>1 – Instalação do trinco</p>	<p>2 – Espelho exterior</p> <ol style="list-style-type: none">1. Apertar os varões roscados2. Colocar a borracha de proteção3. Passar cabo para o interior da porta
<p>3 – Fixação da Painel frontal</p>	<p>4 – Ligação dos fios</p>





5- Fixação do painel traseiro

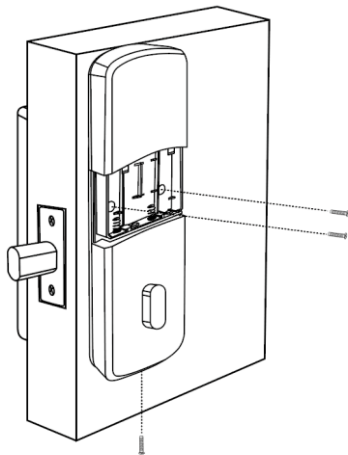

6 – Instalação das baterias

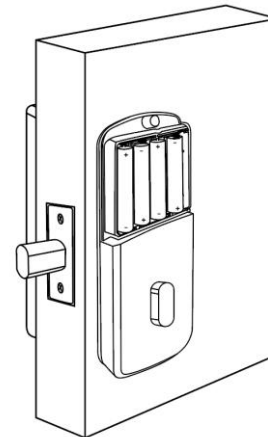

ATENÇÃO:

Ter atenção na instalação:

1. Direção da porta
2. Quadra estar na horizontal
3. Pomo na posição correcta em relação ao lado da porta
4. Trinco aberto
5. Testar chave mecânica
6. Testar eletronicamente várias vezes antes de fechar a porta





Triplow W



Especificações Técnicas

Modelos	TW11T
Material	Liga de Zinco
Tamanho Painéis	144*60 mm
Peso	1.5KG
Tipos de abertura	Bluetooth Código Cartão de proximidade Chave Mecânica
Cor	Preto
Tipos de porta	Porta de madeira
Voltagem/Baterias	6V/4 x AAA (não incluídas)
Espessura da porta	35-60mm
Capacidade de dados	150 Códigos 200 Cartões
Temperatura de trabalho	-25°C +60°C
Alarme de baixa voltagem	Inferior a 4.8V
Corrente em repouso	Inferior a 30uA
Corrente em funcionamento	Inferior a 200mA



Inicialização da fechadura:

Abrir o compartimento das baterias no painel traseiro/interior e pressionar o botão de RESET durante 5 segundos.

(Botão de RESET marcado a laranja na imagem)

De seguida digitar "000000 #" no teclado do painel frontal/externo. A inicialização está completa.



Abrir tampa para acesso à chave mecânica



Aplicação Smartphone

Download da aplicação TTLOCK

Download da aplicação na Play Store/App Store do seu smartphone - Android ou iOS (Pode usar o QR code abaixo para ser direcionado para a aplicação)



Criar conta na aplicação



The screenshot shows the registration process in the Triplo W application. The top navigation bar has 'Iniciar Sessão' and 'Registo' (highlighted with a red box and '1'). Below the navigation bar, there are two tabs: 'Telefone' (highlighted with a red box and '2') and 'E-mail'. The 'País / Região' is set to 'Portugal +351'. There are input fields for 'Número Telefone / E-mail', 'Password' (with a strength indicator), and 'Confirme a Password'. A 'Código de verificação' field is present with an 'Obter Código' button (highlighted with a red box and '3'). At the bottom, there is a 'Registo' button (highlighted with a red box and '4').

1. Pressionar **Registo** para criar uma conta.
2. Selecionar o modo de registo por **telefone**.
3. Seleccione o país do seu operador de comunicações e após preencher os dados clicar em **Obter código**. Irá receber uma SMS, com o código de validação.
4. Após inserir o código recebido clicar em **Registo**.

Primeiro Login

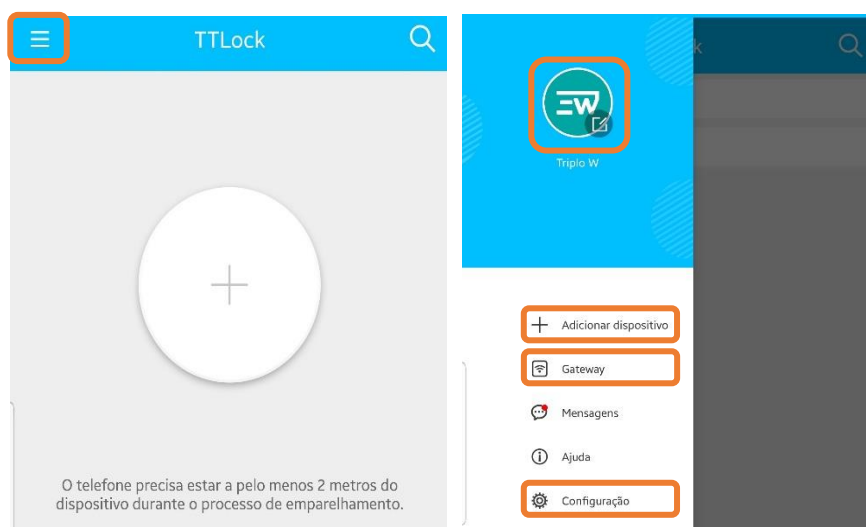

No canto superior esquerdo no ícone de perfil criado surgem as seguintes opções:

1. **Gestão de perfil** – foto de perfil, alteração de credenciais de acesso ou nome, etc.
2. **Adicionar dispositivo** – adicionar um novo controlo de acesso;
3. **Gateway** – Adicionar e gerir dispositivos TW-GATE
4. **Configuração** – Definições da aplicação e transferência de equipamentos para outras contas;

Adicionar dispositivo

Certifique-se que o dispositivo encontra-se alimentado antes de começar a configuração, é aconselhado a realizar um RESET











- 1 Pressionar em **Adicionar dispositivo** ou “ + “
- 2 Selecionar **Fechadura/Teclado**
- 3 Activar dispositivo (luz teclado irá acender) ou pressionar continuamente o botão RESET até emitir um sinal sonoro seguido de dois bips. Pressionar **Seguinte**.
- 4 Seguidamente a aplicação vai pesquisar o controlo de acesso via Bluetooth
 1. Na app móvel vai surgir o nome e o símbolo + (caso o sinal + não apareça é necessário realizar a operação de RESET);
 2. Pressione o símbolo + para terminar a sincronização inicial;
- 5 Atribuir um nome ao controlo de acesso adicionado e pressionar **OK**;





Gestão do dispositivo

Menu principal do dispositivo

-  1. Abertura pela aplicação;
-  Criar Códigos 2. Atribuir códigos;
-  Códigos 3. Gestão dos códigos atribuídos
-  Registos 4. Registo
-  Configuração 5. Definições
-  Enviar eKey 6. Adicionar utilizadores da aplicação móvel
-  eKeys 7. Gerir utilizadores da aplicação móvel
-  8. Abertura Remota (apenas disponível com o dispositivo TW-GATE)

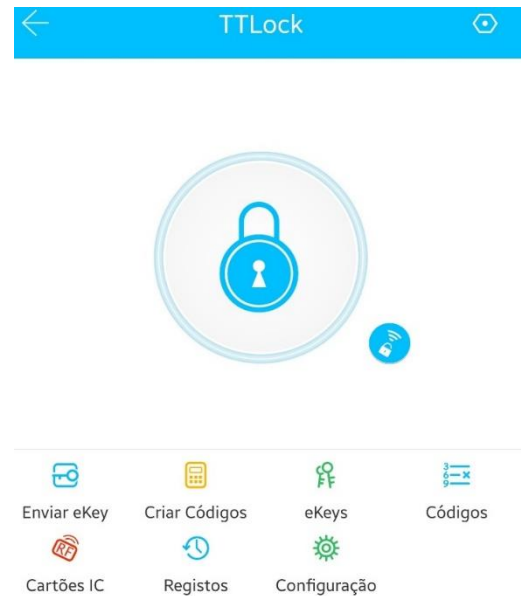

Abertura pela aplicação/teclado

- Pressionar no símbolo 

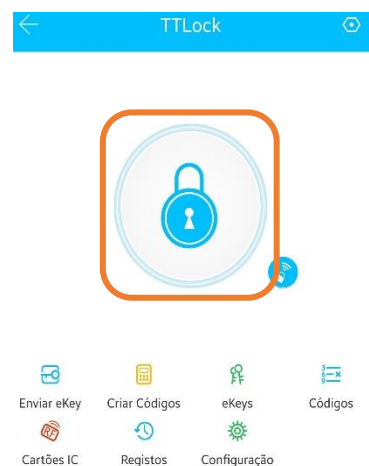

Nota: Função apenas disponível localmente via Bluetooth na proximidade da fechadura

- Para abrir a porta através do teclado da fechadura: # (código de acesso) #
- Para abrir a porta através da aplicação com o dispositivo TW-GATE instalado: pressionar 



Atribuir Códigos

- Seleccionar **Criar Código**



- Seleccionar o tipo de código que deseja gerar:
 - **Permanente** – Código sem limite de tempo até o administrador remover. É gerado um código aleatório de 6 dígitos.



Nota: O código deve ser introduzido no dispositivo num prazo de 24h para ser válido

- **Uma Vez** – Código de utilização única. Após utilização é desactivado. É gerado um código aleatório de 6 dígitos.



Nota: O código deve ser introduzido no dispositivo num prazo de 6h para ser válido





- **Programado** – Código definido pelo administrador com intervalo de tempo (data/hora de início e fim). O código gerado funcionará no tempo definido. É gerado um código aleatório de 6 a 8 dígitos.

← Criar Códigos

Permanente **Programado** Uma vez Apagar Personalizado

Horário de entrada 2019.08.07 10:00

Horário de saída 2019.08.07 10:00

Este código deve ser usado pelo menos uma vez, nas próximas 24 horas, após a data e hora de início ou será suspenso por razões de segurança.

Criar Códigos

- 1- Definir a data/hora de início
- 2- Definir a data/hora de fim
- 3- Gerar o código

Nota: O código deve ser introduzido no controlo de acesso num prazo de 24h para ser válido; Só pode ser criado um código para o mesmo intervalo de tempo; Após gerar o código o mesmo só pode ser removido localmente ou quando o intervalo de tempo acabar.

- **Apagar** - Código gerado que apaga todos os tipos de códigos criados anteriormente. Ao introduzir o código **Apagar** no controlo de acesso, todos os códigos serão apagados.

← Criar Códigos

Permanente Programado Uma vez **Apagar** Personalizado

Este código deve ser usado pelo menos uma vez, nas próximas 24 horas, ou será suspenso por razões de segurança.

Criar Códigos

Nota: Esta opção deve ser apenas usada em caso de falha de segurança. Após usar o código **Apagar** todos os códigos são apagados inclusive os códigos **Programado** e não poderá criar novos códigos com o mesmo intervalo de tempo que os anteriormente criados. Só após um reset local da fechadura.

O código deve ser introduzido no controlo de acesso num prazo de 24h para ser válido;



Gestão de códigos atribuídos

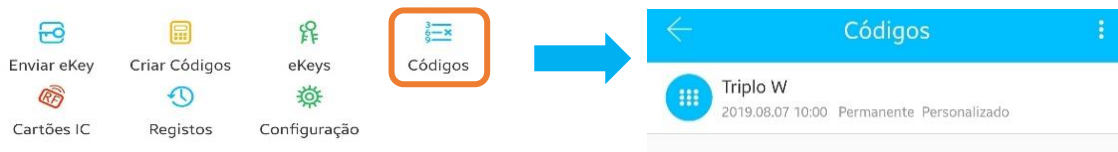

- **Códigos** – gestão de todo o tipo de códigos criados até ao momento. É possível removê-los desde que todo o processo seja realizado localmente via Bluetooth ou com o dispositivo TW-GATE.

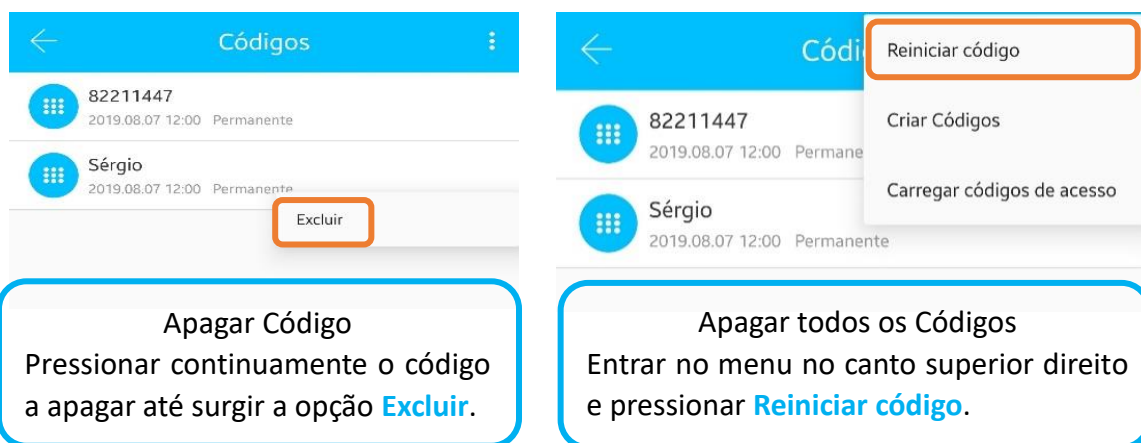

Atribuir cartão de proximidade



- Para efectuar a gravação do cartão de proximidade tem de estar junto da fechadura, activar o teclado da fechadura e aguardar a sincronização até surgir a mensagem para aproximar o cartão junto do leitor da fechadura.





Registo de aberturas



Todo este processo tem de ser realizado localmente, ligado por Bluetooth ou via WIFI com o dispositivo TW-GATE.

Configuração do dispositivo



Configurações básicas

- Alterar nome da fechadura
- Agrupar fechadura
- Nível de bateria
- Alterar Código de Administrador

Gateway – Verificar, no caso de existir um TW-GATE, o estado da ligação;

Som do Dispositivo – Activar/desactivar do som do teclado da fechadura;

Sincronizar horas do dispositivo – Sincronizar as horas do smartphone com o dispositivo;

Actualizar Firmware – Actualizar o firmware da fechadura;

Abrir remotamente – Activar a função de abrir remotamente;

Excluir – Remover fechadura da aplicação;

Todo este processo tem de ser realizado localmente, ligado por Bluetooth ou via WIFI com o dispositivo TW-GATE.





Adicionar Gateway (Opcional)

Significado da Luz do gateway



Ligando o gateway à alimentação

- Luz intermitentes azul - vermelho, gateway preparado para emparelhar
- Luz azul - Ligado à rede
- Luz vermelha - falha na ligação à rede

Emparelhar gateway com a APP

1 Entrar na APP



2 Pressionar "☰"



3 Seleccionar "GATEWAY"



4 Seleccionar "G2"

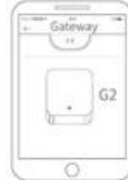

5 Ligar à alimentação o Gateway

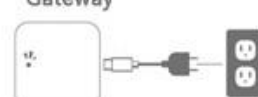

6 Pressionar "+"



7 Menu configuração da rede WIFI



8 Preencher os dados para conexão à rede de Internet WIFI



9 Após adicionado com sucesso a aplicação vai procurar automaticamente dispositivos ao alcance do gateway











⚠ Atenção: Se o tempo for excedido desligar o gateway da alimentação e voltar a ligar

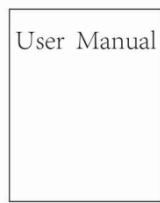



Triplow W







			
Painel frontal	Painel traseiro	Manual de instruções	Fechadura mecânica
1	1	1	1
			
Contra-testa	Borrachas de proteção impermeável	Chaves Mecânicas	TAG MF (Mifare)
1	2	3	(Não Incluído - opcional)
			
Placa fixação painel frontal	Parafusos fixação contra-testa	Parafusos fixação 30mm (Portas 35 – 55mm)	Varão Roscado diferentes tamanhos
1	4	3	6





Triplow W



			
Parafusos fixação 50mm (Portas 50-60mm)	Parafusos de fixação	Parafusos de fixação painel traseiro	TW-GATE
3	4	2	(Opcional)

